

## WYPRZEDAŻ 2018

### \*) OKNO 2-SK.(SŁ.STAŁY) (UR+UR) 1465 x 1435

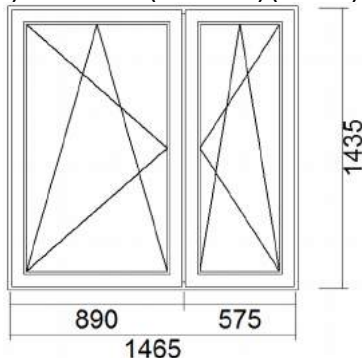

cena netto	ilość	wartość netto	wartość brutto
443,64 PLN	1 szt.	443,64 PLN	545,68 PLN

**SYSTEM:** IGLO 5 CLASSIC  
**SZYBA:** TMP4/16Swisspacer szara/4  
**KOLOR:** Biały  
**Okucie:** Maco



### 1) OKNO 1-SK.(URL) 730 x 1450

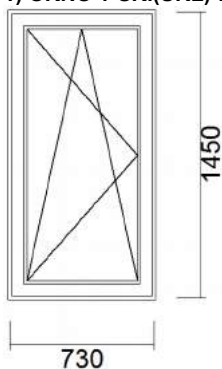

cena netto	ilość	wartość netto	wartość brutto
200,00 PLN	1 szt.	200,00 PLN	246,00 PLN

**CENA PO RABACIE -60,00%**  
**SZYBA:** TMP 4 • 16(Ar) stal • float 4 •  
**KOLOR:** Rdzeń: biały •  
**Kolor zewnętrzny:**  
 okleina orzech 2178007 •  
**Kolor wewnętrzny:**  
 biały  
 ALUPLAST  
 IDEAL 4000 STANDARD  
 FREZ POD NAWIEWNIK



### 2) OKNO 1-SK.(URP) 800 x 2230

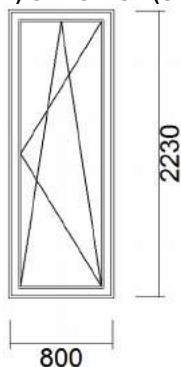

cena netto	ilość	wartość netto	wartość brutto
250,00 PLN	1 szt.	250,00 PLN	307,50 PLN

**CENA PO RABACIE -60,00%**  
**SZYBA:** TMP 4 • 16(Ar) stal • float 4  
**KOLOR:** Rdzeń: biały •  
**Kolor zewnętrzny:** okleina orzech 2178007  
**Kolor wewnętrzny:** biały  
 ALUPLAST  
 IDEAL 2000



### 3) DRZWI BALK. 2-SK.(SŁ.R.)(R+UR) 1880 x 2420

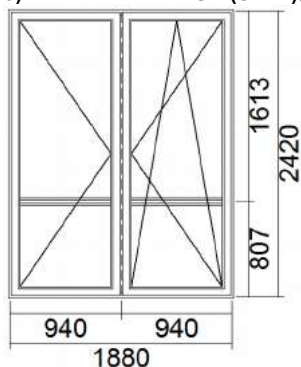

cena netto	ilość	wartość netto	wartość brutto
500,00 PLN	1 szt.	500,00 PLN	615,00 PLN

**CENA PO RABACIE -60,00%**  
**SZYBA:** TMP 4 • 16(Ar) stal • float 4  
**KOLOR:** Rdzeń: biały • **Kolor zewnętrzny:**  
 okleina złoty dąb - 2178001 •  
**Kolor wewnętrzny:** biały  
 ALUPLAST  
 IDEAL 4000 STANDARD



4) OKNO 2-SK. RL/URL 1320 x 2610

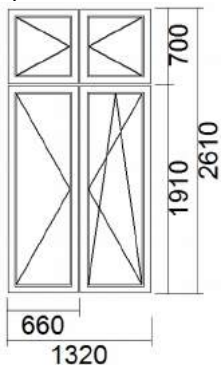

cena netto	ilość	wartość netto	wartość brutto
500,00 PLN	1 szt.	500,00 PLN	615,00 PLN

**CENA PO RABACIE -60,00%**  
**SZYBA:** TMP 4 • 16(Ar) stal • float 4  
**KOLOR: Rdzeń:** biały •  
**Kolor zewnętrzny:** biały •  
**Kolor wewnętrzny:** biały  
**ALUPLAST**  
**IDEAL 4000 STANDARD**



5) OKNO 2-SK.(SŁ.STAŁY) (R+UR) 1000 x 1350

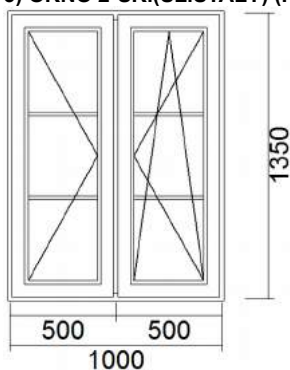

cena netto	ilość	wartość netto	wartość brutto
250,00 PLN	1 szt.	250,00 PLN	307,50 PLN

**CENA PO RABACIE -50,00%**  
**SYSTEM:** IGLO 5 CLASSIC  
**SZYBA:** 0,7  
**KOLOR: Rdzeń:** biały  
**Kolor zewnętrzny:** biały  
**Kolor wewnętrzny:** biały  
**OKUCIE: Okucia:** MACO  
**DODATKI:** szpros wewnątrzszybowy 26mm (pole proste) biały



6) FEST 1057 x 2330

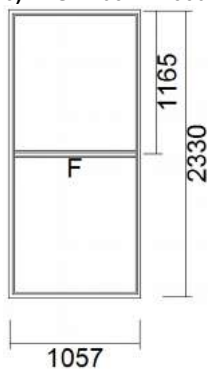

cena netto	ilość	wartość netto	wartość brutto
200,00 PLN	1 szt.	200,00 PLN	246,00 PLN

**CENA PO RABACIE -60,00%**  
**SYSTEM:** IGLO 5 CLASSIC  
**TYP:** FEST 1057 x 2330  
**SZYBA:** TMP 4 • 16(Ar) stal • float 4  
**KOLOR: Rdzeń:** biały •  
**Kolor zewnętrzny:** okleina jasna zieleń - 611005  
**Kolor wewnętrzny:** biały  
**OKUCIE: Okucia:** brak



7) DRZWI BALK. 2-SK.(SŁ.S.)(UR+R) 2113 x 2330

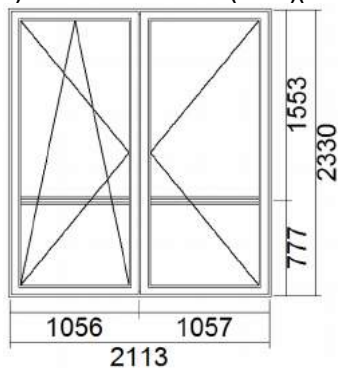

cena netto	ilość	wartość netto	wartość brutto
650,00 PLN	1 szt.	650,00 PLN	799,50 PLN

**CENA PO RABACIE -60,00%**  
**SYSTEM:** IGLO 5 CLASSIC  
**SZYBA:** TMP 4 • 16(Ar) stal • float 4  
**KOLOR: Rdzeń:** biały •  
**Kolor zewnętrzny:** okleina jasna zieleń - 611005  
**Kolor wewnętrzny:** biały  
**OKUCIE: Okucia:** MACO



8) OKNO 1-SK.Z F. (F/UR) 1070 x 2200

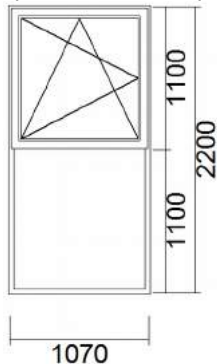

cena netto	ilość	wartość netto	wartość brutto
350,00 PLN	1 szt.	350,00 PLN	430,50 PLN

**CENA PO RABACIE -60,00%**  
**SYSTEM:** IGLO 5 CLASSIC  
**SZYBA:** TMP 4 • 16(Ar) stal • float 4  
**KOLOR:** Rdzeń: biały •  
**Kolor zewnętrzny:** okleina jasna zieleń - 611005  
**Kolor wewnętrzny:** biały  
**OKUCIE:** Okucia: MACO



9) OKNO 1-SK.(URP) 600 x 770

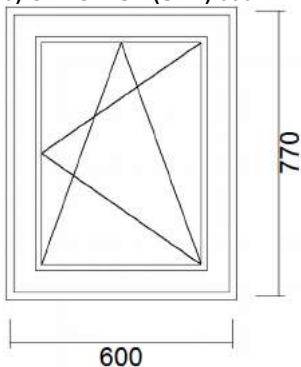

cena netto	ilość	wartość netto	wartość brutto
221,20 PLN	1 szt.	221,20 PLN	272,08 PLN

**CENA PO RABACIE -60,00%**  
**SZYBA:** TMP 4 • 16(Ar) stal • float 4 • Szpros: nie  
**MERANTI 68**  
**TEAK**



10) OKNO 2-SK.(SŁ.RUCH.) (R+UR) 1200 x 1400

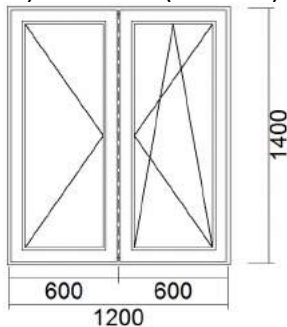

cena netto	ilość	wartość netto	wartość brutto
850,00 PLN	1 szt.	850,00 PLN	1 045,50 PLN

**CENA PO RABACIE -60,00%**  
**SYSTEM:** Softline-68 - sosna\*  
**Okapnik:** standardowy  
**Rodzaj klamki:** klamka złota  
**SZYBA:** TMP 4 • 16(Ar) stal • float 4  
**KOLOR:** Kolor zewnętrzny: kryjący biały  
**Kolor wewnętrzny:** lazur - 010 - orzech  
**OKUCIE:** Okucia: MACO  
 \* sosna selekcyjowana



11) OKNO 1-SK.Z F. (F+UR) 1110 x 1880

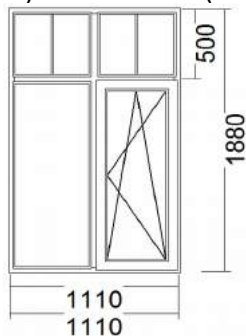

cena netto	ilość	wartość netto	wartość brutto
400,00 PLN	1 szt.	400,00 PLN	492,00 PLN

**CENA PO RABACIE -60,00%**  
**SYSTEM:** Softline-68 - sosna\*  
**Rodzaj drewna:** Sosna  
**SZYBA:** TMP 4 • 16(Ar) stal • float 4  
**Szpros:**  
**KOLOR:** Kolor zewnętrzny: kryjący biały  
**Kolor wewnętrzny:** kryjący biały

**12) OKNO 1-SK.(URP) 880 x 1140**

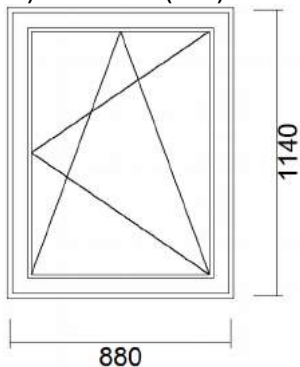

cena netto	ilość	wartość netto	wartość brutto
<b>500,00 PLN</b>	<b>1 szt.</b>	<b>500,00 PLN</b>	<b>615,00 PLN</b>

**CENA PO RABACIE -60,00%**  
**ALUMINIUM CIEPŁE**  
**SYSTEM: MB - 59S**  
**TYP: OKNO 1-SK.(URP) 880 x 1140**  
**RAL: SZARY**  
**SZYBA: TMP 4 • 16(Ar) stal • float 4**



**13) OKNO 1-SK.(URL) 880 x 1140**

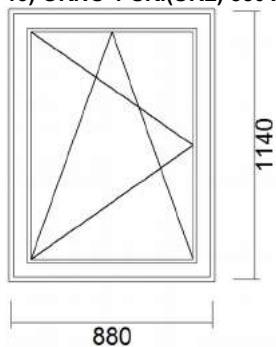

cena netto	ilość	wartość netto	wartość brutto
<b>500,00 PLN</b>	<b>1 szt.</b>	<b>500,00 PLN</b>	<b>615,00 PLN</b>

**CENA PO RABACIE -60,00%**  
**ALUMINIUM CIEPŁE**  
**SYSTEM: MB - 59S**  
**TYP: OKNO 1-SK.(URP) 880 x 1140**  
**RAL: SZARY**  
**SZYBA: TMP 4 • 16(Ar) stal • float 4**



**14) OKNO 1-SK.(URL) 600 x 1095**

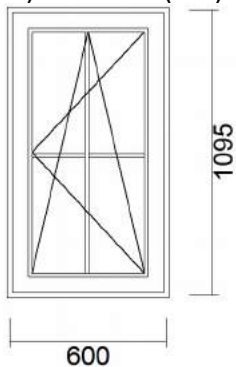

cena netto	ilość	wartość netto	wartość brutto
<b>300,00 PLN</b>	<b>1 szt.</b>	<b>300,00 PLN</b>	<b>369,00 PLN</b>

**CENA PO RABACIE -60,00%**  
**SZYBA: TMP 4 • 16(Ar) stal • float 4**  
**KOLOR: Rdzeń: biały •**  
**Kolor zewnętrzny: biały**  
**Kolor wewnętrzny: biały**  
**Szpros: złoty**  
**ALUPLAST**  
**IDEAL 6000**

W cenie roleta materiałowa, sterowanie koralikowe



**15) OKNO 1-SK.(URL) 590 x 1100**

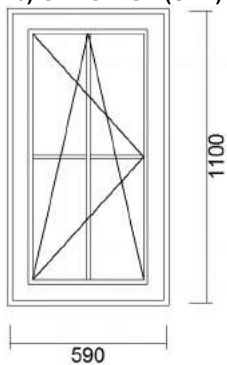

cena netto	ilość	wartość netto	wartość brutto
<b>300,00 PLN</b>	<b>1 szt.</b>	<b>300,00 PLN</b>	<b>369,00 PLN</b>

**CENA PO RABACIE -60,00%**  
**SZYBA: TMP 4 • 16(Ar) stal • float 4**  
**KOLOR: Rdzeń: biały •**  
**Kolor zewnętrzny: biały •**  
**Kolor wewnętrzny: orzech**  
**ALUPLAST**  
**IDEAL 4000 STANDARD**

W cenie roleta materiałowa, sterowanie koralikowe





16) FEST 924 x 2300

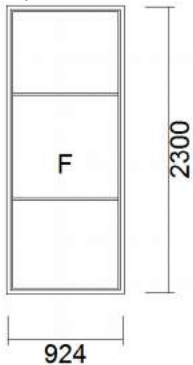

cena netto	ilość	wartość netto	wartość brutto
250,00 PLN	1 szt.	250,00 PLN	307,50 PLN

**CENA PO RABACIE -60,00%**

**System:** Iglo 5 Classic

**SZYBA:** TMP 4 • 16(Ar) stal • float 4

**KOLOR:** Rdzeń: brązowy

**Kolor zewnętrzny:** orzech

**Kolor wewnętrzny:** orzech



17) OKNO 2-SK.(SŁ.STAŁY) (R+UR) 1358 x 2100

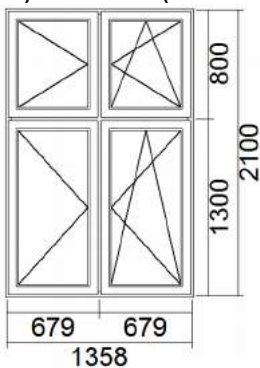

cena netto	ilość	wartość netto	wartość brutto
100,00 PLN	1 szt.	100,00 PLN	123,00 PLN

**OKNO PCV**

**SZYBA 4/16/4**

**KOLOR BIAŁY OBUSTRONNIE**



18) FEST 550 x 905

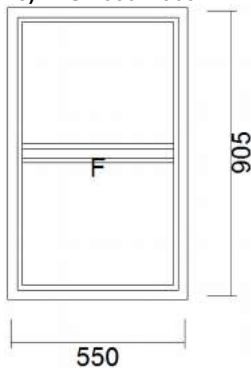

cena netto	ilość	wartość netto	wartość brutto
50,00 PLN	2 szt.	100,00 PLN	
123,0 PLN			

Kolor biały obustronnie  
 szyba 4/16/4



19) FEST 1130 x 2030

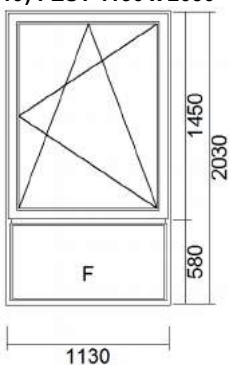

cena netto	ilość	wartość netto	wartość brutto
400,00 PLN	1 szt.	400,00 PLN	492,00 PLN

**SYSTEM:IGLO 5 CLASSIC**

**Widok :OD WEWNĄTRZ •Profil podokienny:54112 - listwa podparapetowa**

**TYP:FEST 1160 x 550**

**SZYBA:TMP 4 •12(Ar) stal •float 4 •12(Ar) stal •TMP 4 (2-gi)**

**•Szpros:nie**

**KOLOR:Rdzeń:biały •Kolor zewnętrzny:biały •Kolor wewnętrzny:biały**

**OKUCIE:Okucia:brak**

**SYSTEM:IGLO 5 CLASSIC**

**TYP:OKNO 1-SK.(URP) 1160 x 1450**

**Kolor osłonek:osłonki - białe •Rodzaj klamki:klamka biała (15)**

**OKUCIE:Okucia:MACO**



**20) DRZWI BALK. 2-SK.(SŁ.S.)[UR+R] 1505 x 1820**

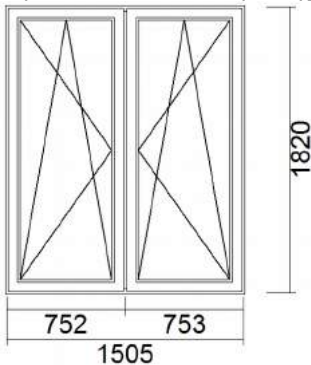

cena netto	ilość	wartość netto	wartość brutto
2 600,00 PLN	1 szt.	2 600,00 PLN	3 198,00 PLN

OKNO DREWNIANO ALUMINIOWE  
 (ALUMINIUM OD ZEWNĄTRZ)  
 1505 x 1820  
 SZYBA : ESG6/16/4/16/VSG  
 KOLOR : ANTRACYT  
 OKUCIE: ROMB

**ISTNIEJE MOŻLIWOŚĆ ROZŁĄCZENIA OKNA NA  
 DWIE CZĘŚCI. CENA OKNA O WYMIARACH  
 753X1820 WYNOŚI 1300 ZŁ NETTO**



**21) OKNO 3-SK.(SŁ.SR.) (UR+RL+UR) 2260 x 1820**

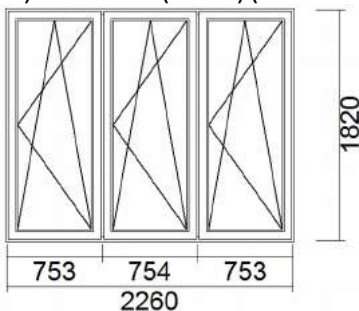

cena netto	ilość	wartość netto	wartość brutto
3 900,00 PLN	1 szt.	3 900,00 PLN	4 797,00 PLN

OKNO DREWNIANO ALUMINIOWE (ALUMINIUM OD ZEWNĄTRZ)  
 2260X1820  
 SZYBA : ESG6/16/4/16/VSG  
 KOLOR : ANTRACYT  
 OKUCIE: ROMB

**ISTNIEJE MOŻLIWOŚĆ  
 ROZŁĄCZENIA OKNA NA  
 TRZY CZĘŚCI. CENA  
 OKNA O WYMIARACH  
 753X1820 WYNOŚI 1300  
 ZŁ NETTO**



**22) OKNO 3-SK.(SŁ.ST.) (UR+RP+UR) 2700 x 1300**

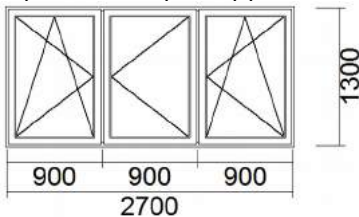

cena netto	ilość	wartość netto	wartość brutto
650,00 PLN	7 szt.	4550,00 PLN	5 596,50 PLN

RABAT -60,00%  
 SYSTEM:IGLO 5  
 CLASSIC  
 Widok :OD  
 WEWNĄTRZ •Profil  
 podokienny:54112 -  
 listwa podparapetowa  
 Uw:Uw 1,35 W/m2K  
 •Kolor osłonek:osłonki -  
 srebrne •Rodzaj  
 klamki:klamka srebrna  
 (15)  
 SZYBA :TMP 4 •16(Ar)  
 stal •float 4  
 •Szpros:nie  
 KOLOR :Rdzeń:biały •Kolor zewnętrzny:okleina antracyt - 1701605 •Kolor  
 wewnętrzny:okleina antracyt - 1701605  
 OKUCIE:Okucia:MACO



**23) OKNO 1-SK.(URL) 1155 x 1130**

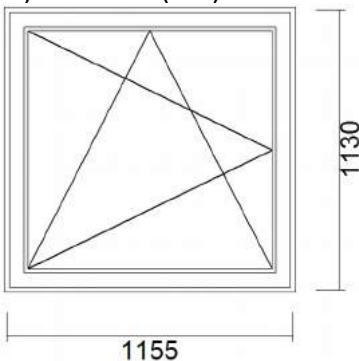

cena netto	ilość	wartość netto	wartość brutto
325,50 PLN	1 szt.	325,50 PLN	400,00 PLN

SYSTEM:IGLO 5 CLASSIC  
 Widok :OD WEWNĄTRZ •Profil  
 podokienny:54112 - listwa  
 podparapetowa  
 TYP :OKNO 1-SK.(URL) 1155 x 1130  
 Uw:Uw 1,02 W/m2K •Kolor  
 osłonek:osłonki - białe •Rodzaj  
 klamki:klamka biała (15)  
 SZYBA :TMP 4 •12(Ar) stal •float 4  
 •12(Ar) stal •TMP 4 (2-gi) •Szpros:nie  
 KOLOR :Rdzeń:biały •Kolor  
 zewnętrzny:biały •Kolor  
 wewnętrzny:biały  
 OKUCIE:Okucia:MACO



24) OKNO 1-SK.(URP) 565 x 1030

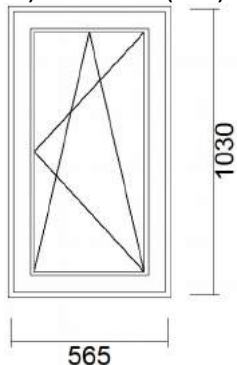

cena netto	ilość	wartość netto	wartość brutto
243,90 PLN	1 szt.	243,90 PLN	300,00 PLN

SYSTEM:IGLO 5 CLASSIC  
 Widok :OD WEWNĄTRZ •Profil podokienny:54112 - listwa podparapetowa  
 TYP :OKNO 1-SK.(URP) 565 x 1030  
 Uw:Uw 1,16 W/m2K •Kolor osłonek:osłonki - białe •Rodzaj klamki:klamka biała (15)  
 SZYBA :TMP 4 •12(Ar) stal •float 4 •12(Ar) stal •TMP 4 (2-gi) •Szpros:nie  
 KOLOR :Rdzeń:biały •Kolor zewnętrzny:biały •Kolor wewnętrzny:biały  
 OKUCIE:Okucia:MACO



25) DRZWI BALK. 1-SK. (URL) 880 x 2070

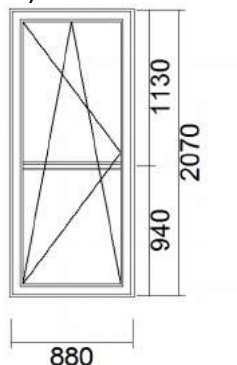

cena netto	ilość	wartość netto	wartość brutto
406,50 PLN	1 szt.	406,50 PLN	500,00 PLN

SYSTEM:IGLO 5 CLASSIC  
 Widok :OD WEWNĄTRZ •Profil podokienny:54112 - listwa podparapetowa  
 TYP :DRZWI BALK. 1-SK. (URL) 880 x 2070  
 Uw:Uw 1,06 W/m2K •Kolor osłonek:osłonki - białe •Rodzaj klamki:klamka biała (15)  
 SZYBA :TMP 4 •12(Ar) stal •float 4 •12(Ar) stal •TMP 4 (2-gi) •Szpros:nie  
 KOLOR :Rdzeń:biały •Kolor zewnętrzny:biały •Kolor wewnętrzny:biały  
 OKUCIE:Okucia:MACO



26) 1000 x 2070

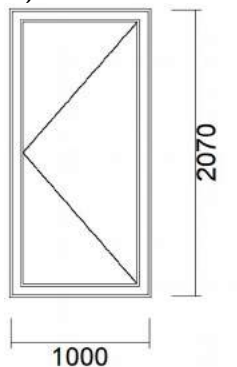

cena netto	ilość	wartość netto	wartość brutto
1 098,00 PLN	1 szt.	1 098,00 PLN	1 350,54 PLN

-60,00%  
 SYSTEM:Drzwi wejściowe drewniane  
 Rodzaj drewna:Sosna  
 Silikon:silikon bezbarwny  
 TYP :DRZWI WEJŚCIOWE ( R ) 1000 x 2070  
 Zastosowanie:ZEWNEŹTRZNE  
 Otwieralność: prawe  
 Próg:Standardowy do drzwi drewnianych  
 Kolor zawiasów drzwiowych:Brązowy  
 KOLOR: brązowy



27) 3100 x 1585

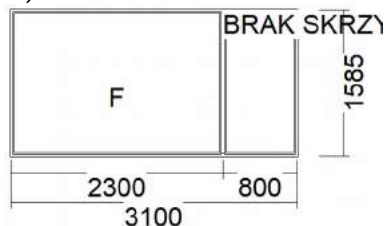

cena netto	ilość	wartość netto	wartość brutto
565,74 PLN	1 szt.	565,74 PLN	695,86 PLN

-60,00%  
 SYSTEM:IGLO 5 CLASSIC  
 Widok :OD WEWNĄTRZ •Profil podokienny:54112 - listwa podparapetowa  
 TYP :FEST 2300 x 1585  
 SZYBA :TMP 4 •14(Ar) stal •float 4 •14(Ar) stal •TMP 4 (2-gi) •Szpros:nie  
 KOLOR :Rdzeń:biały •Kolor zewnętrzny:biały •Kolor wewnętrzny:biały  
 OKUCIE:Okucia:brak

BRAK SKRZYDŁA



28) 900 x 2100

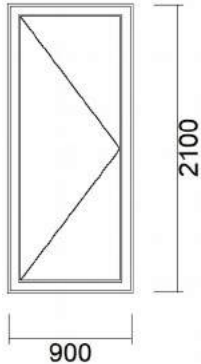

cena netto	ilość	wartość netto	wartość brutto
393,66 PLN	1 szt.	393,66 PLN	484,20 PLN

-60,00%  
**SYSTEM:**IGLO 5 CLASSIC  
**Widok :**OD WEWNĄTRZ •**Profil podokienny:**54112 - listwa podparapetowa  
**TYP :**DRZWI BALK. 1-SK. [URL] 900 x 2100  
**Uw:**Uw 1 W/m2K  
**SZYBA :**TMP 4 •12(Ar) stal •float 4 •12(Ar) stal •TMP 4 (2-gi) •**Szpros:**nie  
**KOLOR :**Rdzeń:biały •**Kolor zewnętrzny:**okleina antracyt 1701605 •**Kolor wewnętrzny:**okleina antracyt 1701605  
**OKUCIE:**Okucia:MACO



29) 1140 x 2140

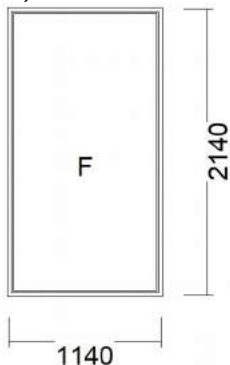

cena netto	ilość	wartość netto	wartość brutto
348,06 PLN	1 szt.	348,06 PLN	428,11 PLN

-60,00%  
**SYSTEM:**IGLO 5 CLASSIC  
**Widok :**OD WEWNĄTRZ •**Profil podokienny:**54112 - listwa podparapetowa  
**TYP :**FEST 1140 x 2140  
**Uw:**Uw 0,99 W/m2K  
**SZYBA :**TMP 4 •12(Ar) stal •float 4 •12(Ar) stal •TMP 4 (2-gi) •**Szpros:**nie  
**KOLOR :**Rdzeń:brązowy •**Kolor zewnętrzny:**okleina orzech 2178007 •**Kolor wewnętrzny:**okleina orzech 2178007  
**OKUCIE:**Okucia:MACO



30) 1640 x 950

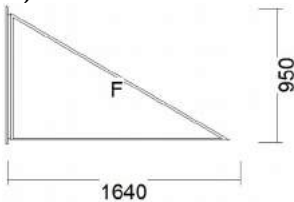

cena netto	ilość	wartość netto	wartość brutto
329,32 PLN	1 szt.	329,32 PLN	405,06 PLN

-60,00%  
**Widok :**OD WEWNĄTRZ •**Profil podokienny:**54113 - listwa podparapetowa  
**TYP :**FEST 1640 x 950  
**Kształt typu:**PCW-kwatera skośna (rama)  
**SZYBA :**TMP 4 •12(Ar) stal •float 4 •12(Ar) stal •TMP 4 (2-gi) •**Szpros:**nie  
**KOLOR :**Rdzeń:biały •**Kolor zewnętrzny:**biały •**Kolor wewnętrzny:**biały  
**OKUCIE:**Okucia:brak



31) 1800 x 1500

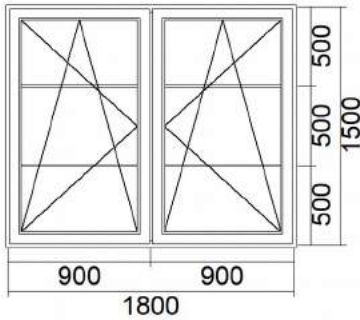

cena netto	ilość	wartość netto	wartość brutto
795,42 PLN	1 szt.	795,42 PLN	978,37 PLN

-60,00%

SYSTEM:IGLO 5 CLASSIC

Widok :OD WEWNĄTRZ •Profil podokienny:54112 - listwa podparapetowa

TYP :OKNO 2-SK.(słupek stały) (UR+UR) 1800 x 1500

•Kolor osłonek:osłonki - białe •Rodzaj klamki:klamka okienna biała (I5)

SZYBA :TMP 4 •10(Ar) stal •float 4 •14(Ar) stal •TMP 4 •Szpros:tak

KOLOR :Rdzeń:biały •Kolor zewnętrzny:okleina brąz czekoladowy 887505 •Kolor wewnętrzny:okleina brąz czekoladowy 887505

OKUCIE:Okucia:MACO

32) 1260 x 1350

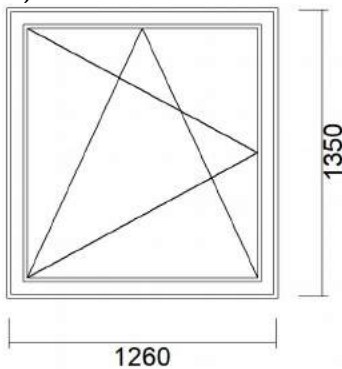

cena netto	ilość	wartość netto	wartość brutto
321,79 PLN	1 szt.	321,79 PLN	395,80 PLN

-60,00%

SYSTEM:IGLO 5 CLASSIC

Widok :OD WEWNĄTRZ •Profil podokienny:54112 - listwa podparapetowa

TYP :OKNO 1-SK.(URL) 1260 x 1350

Uw:Uw 0,99 W/m2K •Kolor osłonek:osłonki - białe •Rodzaj klamki:klamka okienna biała (I5)

SZYBA :TMP 4 •12(Ar) stal •float 4 •12(Ar) stal •TMP 4 (2-gi) •Szpros:nie

KOLOR :Rdzeń:biały •Kolor zewnętrzny:okleina antracyt 1701605 •Kolor wewnętrzny:biały

OKUCIE:Okucia:MACO

33) 1170 x 1320

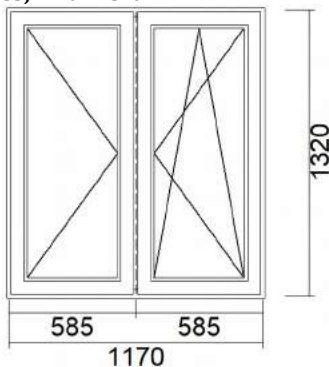

cena netto	ilość	wartość netto	wartość brutto
602,32 PLN	1 szt.	602,32 PLN	740,85 PLN

-60,00%

SYSTEM:IGLO 5 CLASSIC

Widok :OD WEWNĄTRZ •Profil podokienny:54112 - listwa podparapetowa

TYP :OKNO 2-SK.(słupek ruchomy) (R+UR) 1170 x 1320

1170 x 1320

Uw:Uw 1,16 W/m2K •Kolor osłonek:osłonki - białe •Rodzaj klamki:klamka okienna biała (I5)

SZYBA :TMP 4 •12(Ar) stal •float 4 •12(Ar) stal •TMP 4 (2-gi) •Szpros:nie

KOLOR :Rdzeń:biały •Kolor zewnętrzny:okleina antracyt gładki 701605-083

•Kolor wewnętrzny:okleina antracyt gładki 701605-083

OKUCIE:Okucia:MACO



34) 700 x 940

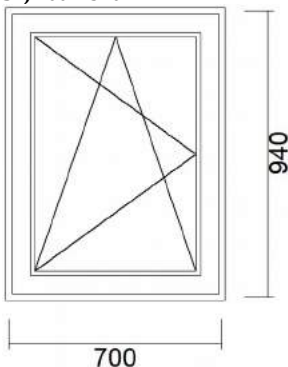

cena netto	ilość	wartość netto	wartość brutto
120,40 PLN	1 szt.	120,40 PLN	148,09 PLN

-60,00%

SYSTEM:IGLO 5 CLASSIC

Widok :OD WEWNĄTRZ •Profil podokienny:54112 - listwa podparapetowa

TYP :OKNO 1-SK.(URL) 700 x 940

Uw:Uw 1,33 W/m2K •Kolor osłonek:osłonki - białe •Rodzaj klamki:klamka okienna biała (I5)

SZYBA :TMP 4 •16(Ar) stal •float 4 •Szpros:nie

KOLOR :Rdzeń:biały •Kolor zewnętrzny:biały •Kolor wewnętrzny:biały

OKUCIE:Okucia:MACO

35) 600 x 800

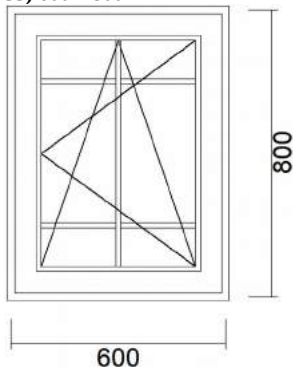

cena netto	ilość	wartość netto	wartość brutto
224,70 PLN	1 szt.	224,70 PLN	276,38 PLN

-60,00%  
**SYSTEM:**IGLO 5 CLASSIC  
**Widok :**OD WEWNĄTRZ •**Profil podokienny:**54112 - listwa podparapetowa  
**TYP :**OKNO 1-SK.(URL) 600 x 800  
 •**Rodzaj klamki:**klamka okienna złota(I5)  
**SZYBA :**TMP 4 •16(Ar)-Swisspacer Ultimate szara •float 4 •**Szpros:tak**  
**KOLOR :**Rdzeń:brązowy •**Kolor zewnętrzny:**okleina złoty dąb 2178001  
 •**Kolor wewnętrzny:**okleina złoty dąb 2178001  
**OKUCIE:**Okucia:MACO



36) 415 x 1865

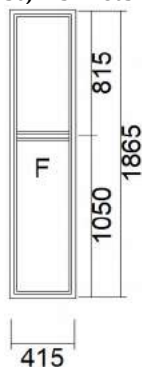

cena netto	ilość	wartość netto	wartość brutto
192,26 PLN	1 szt.	192,26 PLN	236,48 PLN

-60,00%  
**SYSTEM:**IGLO 5 CLASSIC  
**Widok :**OD WEWNĄTRZ •**Profil podokienny:**54112 - listwa podparapetowa  
**TYP :**FEST 415 x 1865  
**SZYBA :**TMP 4 •16(Ar) •33.1("bezpieczna")  
 •**Szpros:nie**  
**KOLOR :**Rdzeń:biały •**Kolor zewnętrzny:**biały •**Kolor wewnętrzny:**biały  
**OKUCIE:**Okucia:MACO



37) 1260 x 1350

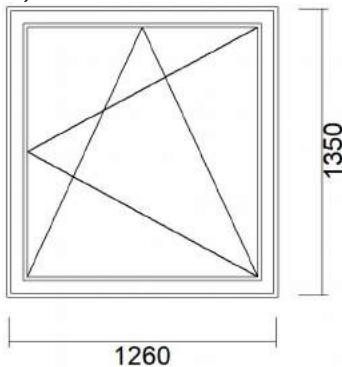

cena netto	ilość	wartość netto	wartość brutto
321,79 PLN	1 szt.	321,79 PLN	395,80 PLN

-60,00%  
**SYSTEM:**IGLO 5 CLASSIC  
**Widok :**OD WEWNĄTRZ •**Profil podokienny:**54112 - listwa podparapetowa  
**TYP :**OKNO 1-SK.(URP) 1260 x 1350  
**Uw:**Uw 0,99 W/m2K •**Kolor osłonek:**osłonki - białe  
 •**Rodzaj klamki:**klamka okienna biała (I5)  
**SZYBA :**TMP 4 •12(Ar) stal •float 4 •12(Ar) stal •TMP 4 (2-gi) •**Szpros:**nie  
**KOLOR :**Rdzeń:biały •**Kolor zewnętrzny:**okleina antracyt 1701605 •**Kolor wewnętrzny:**biały  
**OKUCIE:**Okucia:MACO



38) 1070 x 1350

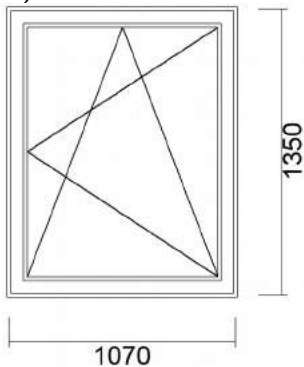

cena netto	ilość	wartość netto	wartość brutto
292,30 PLN	1 szt.	292,30 PLN	359,53 PLN

-60,00%  
**SYSTEM:**IGLO 5 CLASSIC  
**Widok :**OD WEWNĄTRZ •**Profil podokienny:**54112 - listwa podparapetowa  
**TYP :**OKNO 1-SK.(URP) 1070 x 1350  
**Uw:**Uw 1,01 W/m2K •**Kolor osłonek:**osłonki - białe •**Rodzaj klamki:**klamka okienna biała (I5)  
**SZYBA :**TMP 4 •12(Ar) stal •float 4 •12(Ar) stal •TMP 4 (2-gi) •**Szpros:**nie  
**KOLOR :**Rdzeń:biały •**Kolor zewnętrzny:**okleina antracyt 1701605 •**Kolor wewnętrzny:**biały  
**OKUCIE:**Okucia:MACO



39) 1070 x 1350

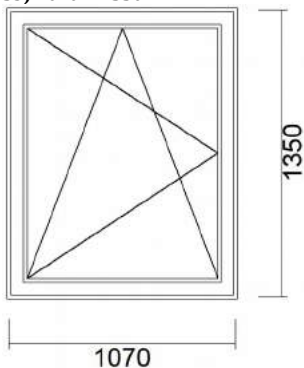

cena netto	ilość	wartość netto	wartość brutto
292,30 PLN	1 szt.	292,30 PLN	359,53 PLN

-60,00%  
**SYSTEM:**IGLO 5 CLASSIC  
**Widok :**OD WEWNĄTRZ •**Profil podokienny:**54112 - listwa podparapetowa  
**TYP :**OKNO 1-SK.(URL) 1070 x 1350  
**Uw:**Uw 1,01 W/m2K •**Kolor osłonek:**osłonki - białe •**Rodzaj klamki:**klamka okienna biała (I5)  
**SZYBA :**TMP 4 •12(Ar) stal •float 4 •12(Ar) stal •TMP 4 (2-gi) •**Szpros:**nie  
**KOLOR :**Rdzeń:biały •**Kolor zewnętrzny:**okleina antracyt 1701605 •**Kolor wewnętrzny:**biały  
**OKUCIE:**Okucia:MACO

